

morica

DESIGN



Immagine di riferimento
Example image



POUF ABRAZO

Abrazo è un pouf che porta con sé il calore di un gesto antico. Le due forme stondate in legno massello si aprono ai lati come due braccia che accolgono, avvolgendo la seduta in un abbraccio morbido e protettivo. Un oggetto che trasmette immediata sensazione di comfort e benessere, capace di arricchire ogni spazio living con la sua presenza scultorea e avvolgente.

ABRAZO POUFFE

Abrazo is a pouf that carries the warmth of an ancient gesture. Its two rounded solid wood forms open out on either side like a pair of welcoming arms, enveloping the seat in a soft and protective embrace. A piece that conveys an immediate sense of comfort and wellbeing, enriching any living space with its sculptural and enveloping presence.

morica

DESIGN

POUF ABRAZO - DP
ABRAZO POUF - DP

L 57 P 48 H 50 cm
W 57 D 48 H 50 cm

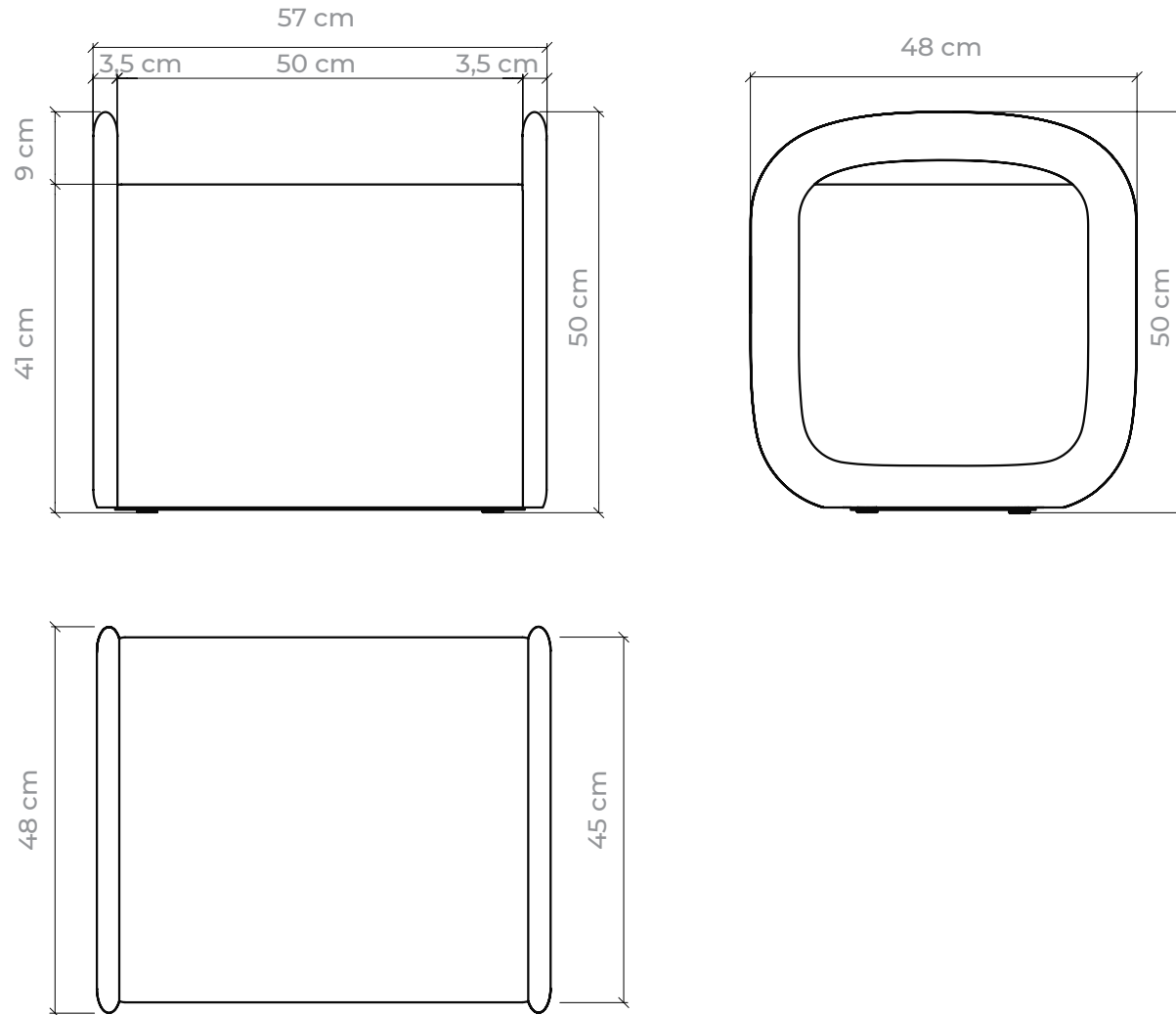

morica

DESIGN

POUF ABRAZO - DM
ABRAZO POUF - DM

L 108 P 48 H 50 cm
W 108 D 48 H 50 cm

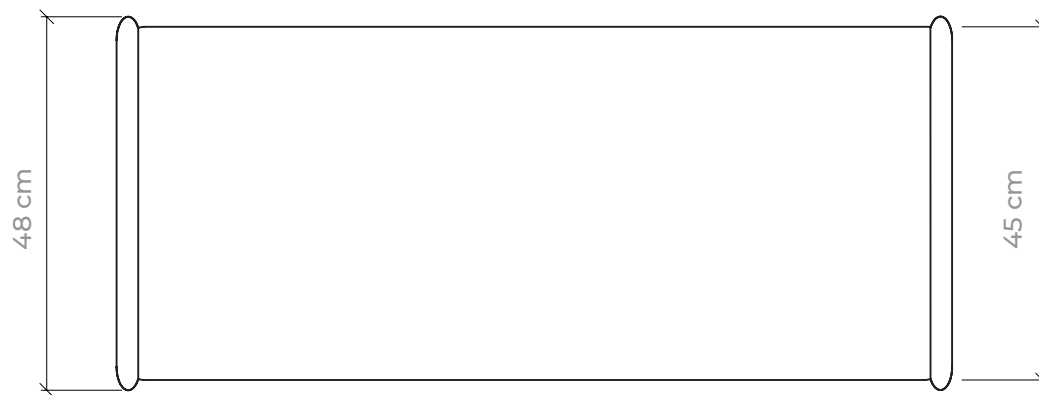
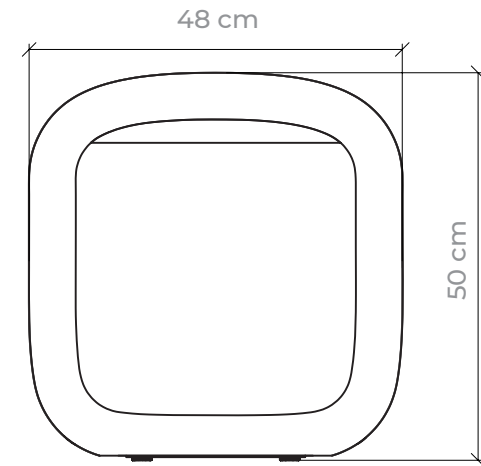
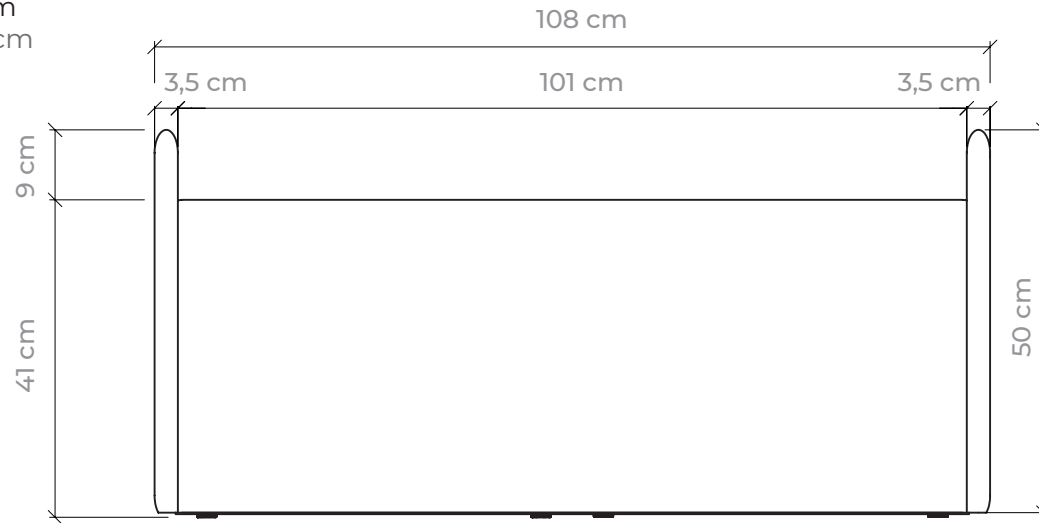

POUF ABRAZO / ABRAZO POUFFE

FINITURE STRUTTURA / FINISHES FOR THE STRUCTURE



Rovere Scuro
Dark oak



Noce
Walnut



Rovere naturale
Natural oak

DESCRIZIONE MATERIALI

Pouf con **struttura** in legno massello lavorata al CNC e unita in costa con innesto tradizionale. **Seduta** con imbottitura in gomma ad alta densità e rivestimento sfoderabile in tessuto Pastel o lana bouclé.

MATERIALS DESCRIPTION

Pouffe with solid wood **structure**, CNC-machined and edge-joined using a traditional interlocking joint. **Seat** with high-density foam padding and removable upholstery in Pastel fabric or bouclé wool.

FINITURE SEDUTA IN LANA BOUCLÉ / FINISHES FOR THE BOUCLÉ WOOL SEAT



Bouclé viola
Violet Bouclé

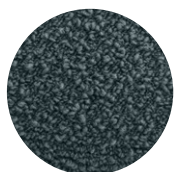

Bouclé blu Denim
Blue Denim Bouclé

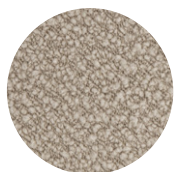

Bouclé Cipria
Cipria Bouclé



Bouclé Caramello
Caramel Bouclé



Bouclé grigio Perla
Perla grey Bouclé

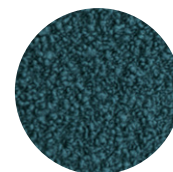

Bouclé blu Pavone
Blue Pavone Bouclé

FINITURE SEDUTA IN TESSUTO PASTEL / FINISHES FOR THE PASTEL FABRIC SEAT



Sabbia
Sand



Greige deserto
Desert greige

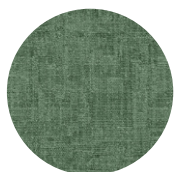

Verde Amazzone
Amazzone green



Giallo Amelia
Amelia yellow



Ruggine delavé
Ruggine delavé

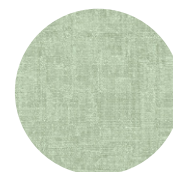

Menta fredda
Menta fredda

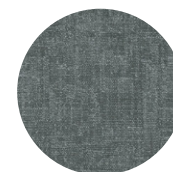

Grigio Platino
Platino grey

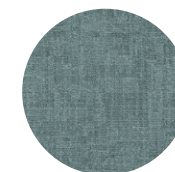

Blu Navy delavé
Navy blue delavé

INDICAZIONI GENERALI PER LA PULIZIA DEI MATERIALI

La pulizia regolare e appropriata degli arredi è un fattore importante e determinante per l'allungamento della loro vita. Per la pulizia sono necessari alcuni accorgimenti per evitare il danneggiamento della finitura dei materiali. In linea generale è opportuno evitare l'impiego di prodotti abrasivi o troppo aggressivi che potrebbero danneggiare l'arredo. Prima di utilizzare un prodotto per la pulizia consigliamo di effettuare una prova su una piccola zona nascosta.

LEGNO

Per la pulizia quotidiana dei mobili in legno e mdf con finitura all'acqua è possibile utilizzare un panno asciutto o leggermente inumidito con acqua. In caso di macchie più ostinate, si consiglia di usare una spugna vegetale con acqua e sapone neutro. Si raccomanda di evitare l'applicazione di oli o cere che potrebbero alterare la finitura. Morica Design suggerisce l'utilizzo dei suoi prodotti specifici per la pulizia del legno, disponibili in pratici kit che comprendono un prodotto per la pulizia e un panno in cotone riutilizzabile. Scoprili sul sito www.moricadesign.it

TESSUTO LANA BOUCLÉ

Il bouclé è un tessuto di lana caratterizzato da una struttura irregolare a riccioli, noto per la sua morbidezza e resistenza. Per mantenere la qualità, è consigliato effettuare un lavaggio a secco con prodotti delicati, evitando l'acqua. Per macchie ostinate, è opportuno contattare un professionista specializzato nella pulizia degli imbottiti. Non esporre il bouclé alla luce diretta del sole per prevenire variazioni di colore, né all'umidità per evitare muffe. Inoltre, è importante tenere il tessuto lontano da oggetti appuntiti per evitare danni.

TESSUTO PASTEL

Un tessuto composto dal 95% di poliestere e dal 5% di cotone. Grazie alla sua proprietà idrorepellente, è possibile intervenire prontamente sulle macchie liquide tamponandole con un panno umido, evitando che penetrino nelle fibre. Per una pulizia più profonda o periodica, è consigliabile rivolgersi a professionisti specializzati nella pulizia degli imbottiti. Infine, si raccomanda di prestare attenzione al contatto con capi d'abbigliamento appuntiti o che rilasciano colore (come i jeans scuri), poiché il tessuto potrebbe assorbirne i pigmenti in modo permanente.

GENERAL INSTRUCTIONS FOR CLEANING THE MATERIALS

The regular and appropriate cleaning of furnishings is an important and decisive factor for extending their life. For cleaning, a few precautions are necessary to avoid damaging the finish of the materials. In general, it is advisable to avoid the use of abrasive or too aggressive products which could damage the product. Before using a cleaning product, we recommend testing a small, hidden area.

WOOD

For the daily cleaning of wood furniture with a water-based finish, you can use a dry or slightly damp cloth. For more stubborn stains, it is recommended to use a natural sponge with water and neutral soap. Avoid applying oils or waxes that could alter the finish. Morica Design recommends using its specific wood cleaning products, available in practical kits that include a sprayer and a reusable cotton cloth. Discover on www.moricadesign.it

BOUCLÉ WOOL FABRIC

Bouclé is a wool fabric characterized by an irregular, looped structure, known for its softness and durability. To maintain its quality, it is recommended to have it dry-cleaned with gentle products, avoiding water. For stubborn stains, it is advisable to contact a professional specializing in upholstery cleaning. It is important not to expose bouclé to direct sunlight to prevent color variations, nor to humidity to avoid mold. Additionally, keep the fabric away from sharp objects to prevent damage.

PASTEL FABRIC

Pastel is a fabric composed of 95% polyester and 5% cotton. Thanks to its water-repellent properties, liquid stains can be treated promptly by dabbing them with a damp cloth, preventing liquids from penetrating the fibers. For deeper or periodic cleaning, we recommend contacting professionals specialized in upholstery cleaning. Finally, special care should be taken with sharp garments or clothing that may release color (such as dark denim), as the fabric may permanently absorb pigments.